

Obrzeże uniwersalne ze stali Corten

Nr katalogowy: MT2010

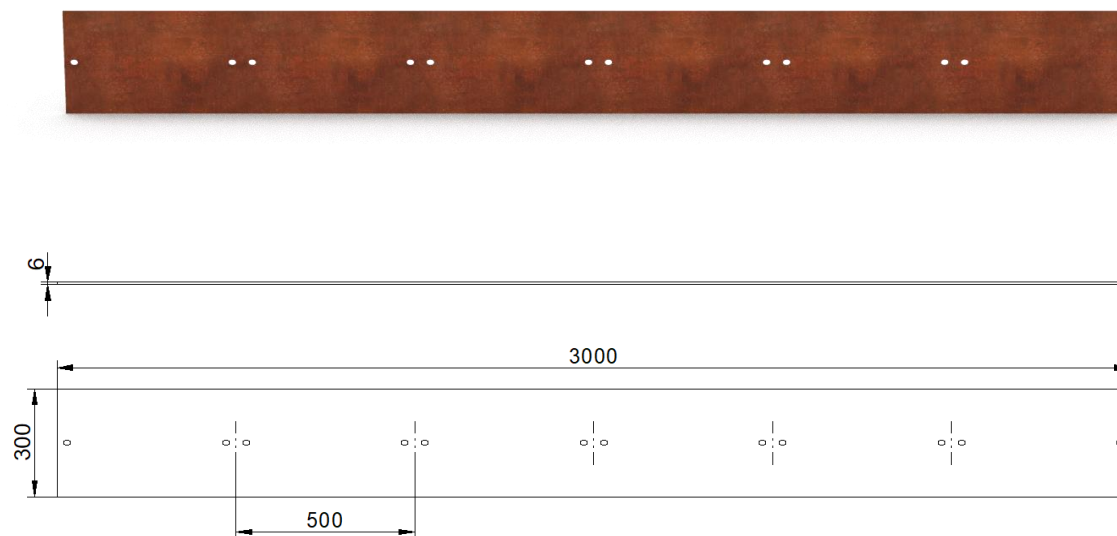

DANE TECHNICZNE

Długość:	3000	mm
Wysokość:	300	mm
Szerokość:	6	mm
Waga:	42	kg

CHARAKTERYSTYKA PRODUKTU

Obrzeże uniwersalne ze stali Corten z otworami pod dedykowane kotwy montażowe.
Montaż do podłoża przy użyciu dedykowanych kotew prostych MT0865 i narożnych MT1019 (do nabycia osobno)

OPIS SYSTEMU

Do montażu naszych obrzeży przewidziane są 2 rodzaje kotew:

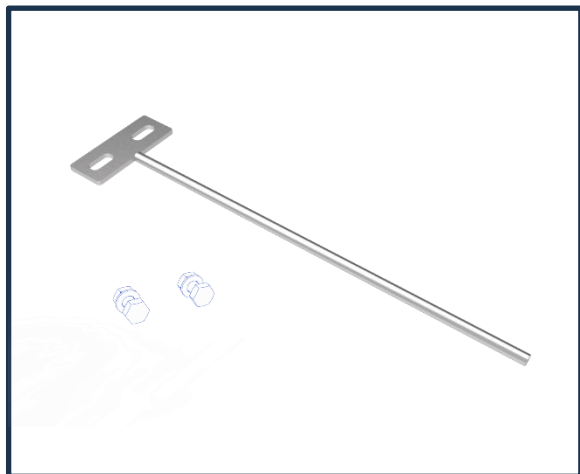

Kotwa prosta z kompletem śrub M10, MT0865

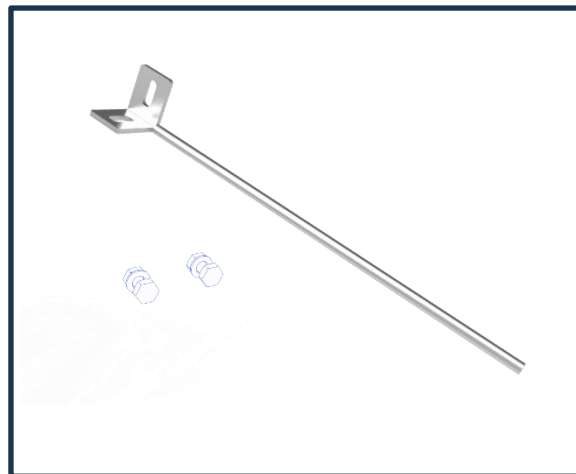

Kotwa narożna z kompletem śrub M10, MT1019

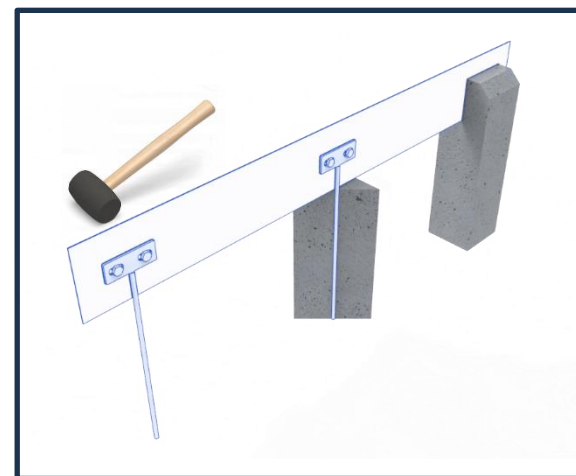

Warianty mocowania kotew:

- wbicie do gruntu
- zabetonowanie kotew
- zabetonowanie obrzeża

PRZYKŁADOWY MONTAŻ

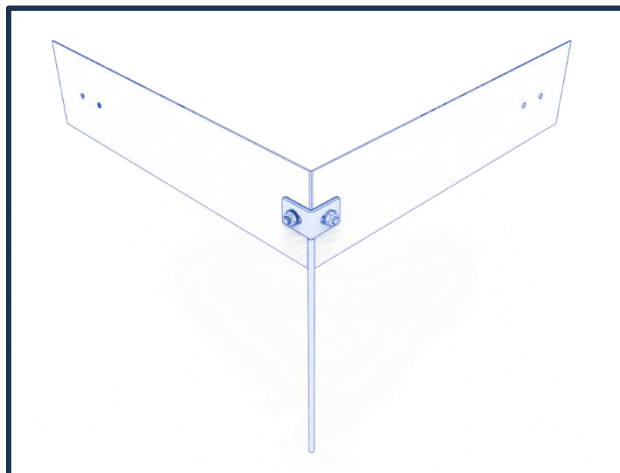

Połączenie narożne

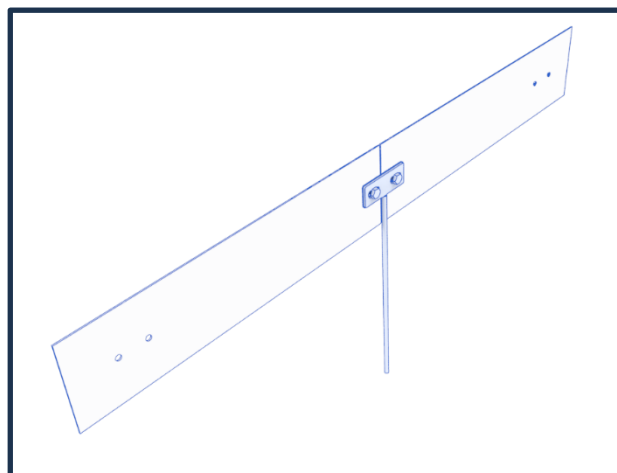

Połączenie proste

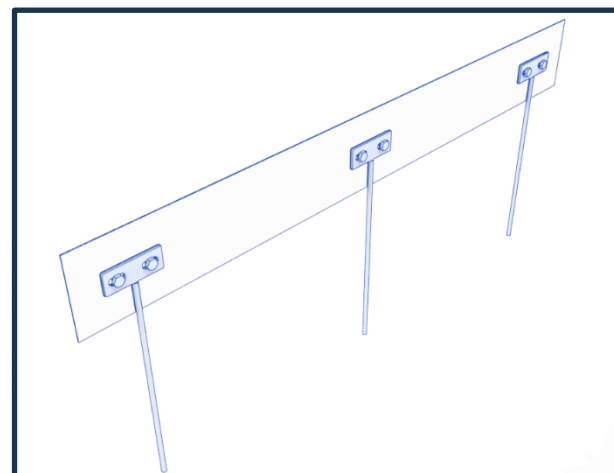

Kotwy co 50 cm.