

TABLICA INFORMACYJNA MT0209

Nr katalogowy: MT0209

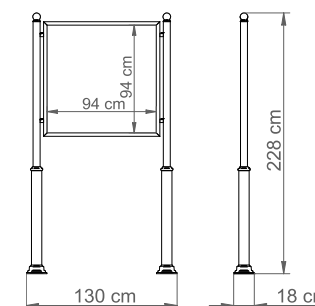
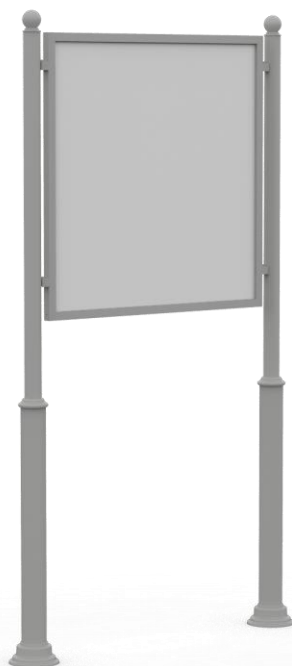

DANE TECHNICZNE

Długość:	130 cm
Wysokość:	228 cm
Szerokość:	18 cm
Waga:	58 kg
Powierzchnia zadruku:	94x94 cm

CHARAKTERYSTYKA PRODUKTU

Konstrukcja nośna wykonana ze stali zabezpieczonej antykorozyjnie i pokrytej lakierem proszkowym. Tablica wytworzona z wodoodpornej sklejki. Na życzenie możliwość wyboru niestandardowego koloru lakierowania proszkowego lub wykonanie konstrukcji ze stali nierdzewnej wykończonej drobnym szlifem. Montaż poprzez osadzenie konstrukcji w fundamencie betonowym.