

TABLICA INFORMACYJNA MT0212

Nr katalogowy: MT0212

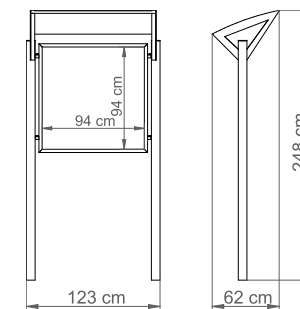

DANE TECHNICZNE

Długość:	123 cm
Wysokość:	248 cm
Szerokość:	62 cm
Waga:	67 kg
Powierzchnia zadruku:	94x94 cm

CHARAKTERYSTYKA PRODUKTU

Konstrukcja nośna wykonana z stali zabezpieczonej antykorozyjnie i pokrytej lakierem proszkowym. Tablica wytworzona z utwardzonej płyta PVC z rdzeniem o grubości 10 mm odpornej na promieniowanie UV. Na życzenie możliwość wyboru niestandardowego koloru lakierowania proszkowego lub wykonanie konstrukcji ze stali nierdzewnej wykończonej drobnym szlifem. Montaż poprzez osadzenie konstrukcji w fundamencie betonowym.