

Stelaż tablicy informacyjnej

Nr katalogowy: MT1165

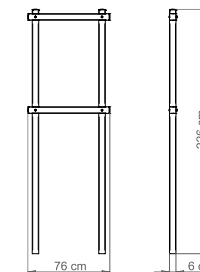

DANE TECHNICZNE

Długość:	76 cm
Wysokość:	226 cm
Szerokość:	6 cm
Waga:	29 Kg

CHARAKTERYSTYKA PRODUKTU

Konstrukcja nośna wykonana z stali zabezpieczonej antykorozyjnie i pokrytej lakierem proszkowym. Na życzenie możliwość wyboru niestandardowego koloru lakierowania proszkowego lub wykonanie konstrukcji ze stali nierdzewnej wykończonej drobnym szlifem. Montaż poprzez osadzenie konstrukcji w fundamencie betonowym.

Część informacyjna tablicy do przygotowania we własnym zakresie, rekomendujemy wykonanie jej z płyty dibond o grubości 3 mm. Dokładne wymiary w dalszej części karty produktu.

Stelaż tablicy informacyjnej

Nr katalogowy: MT1165



Instrukcja montażu i fundamentowania

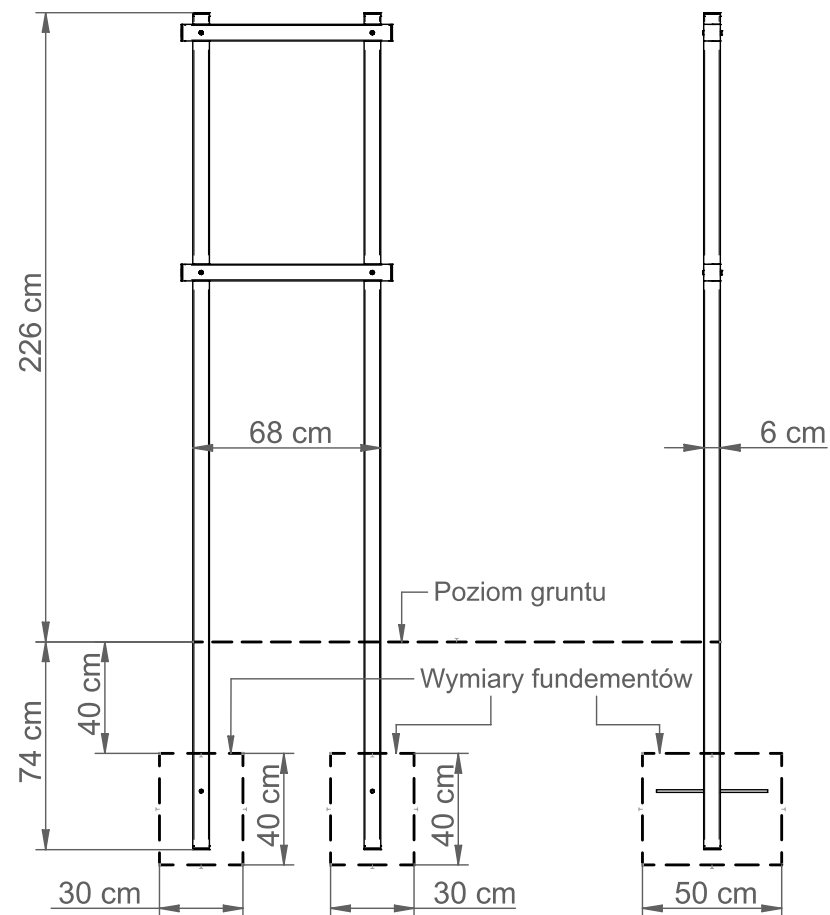
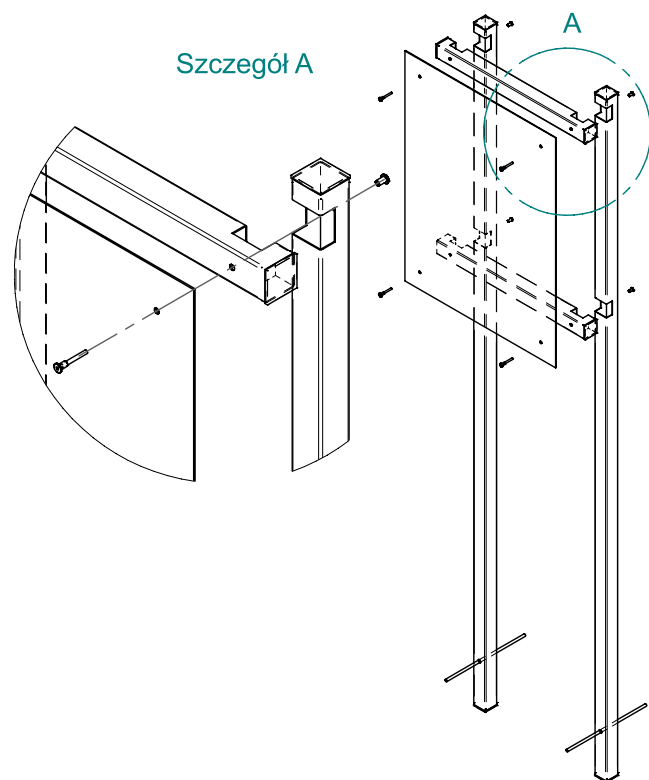

Stelaż tablicy informacyjnej

Nr katalogowy: MT1165



Wymiary części informacyjnej tablicy

